

moduloTM
Система Скрытого Монтажа

Jacob Delafon
PARIS





Система скрытого монтажа Modulo™.

Уникальная технология системы Modulo™ продумана до мелочей для того, чтобы упростить установку и создать современный элегантный стиль встраиваемых смесителей. Встраиваемая система в комплектации с простыми и быстрыми в установке элементами вне зависимости от условий и задач проекта. Подходит для установки вместе с широким ассортиментом лицевых панелей и переключателей, чтобы у Вас была возможность создать индивидуальный дизайн интерьера в ванной комнате.



Непревзойденное качество. Быстрая установка.

Modulo™ — это больше, чем просто система скрытого монтажа.

- Новое модульное решение для встраиваемых смесителей в ванную комнату.
- Обладает повышенной функциональностью и преимуществом для потребителей.
- Подходит для установки с широким ассортиментом лицевых панелей и переключателей.

Встроенный уровень для легкой установки.

Используйте его, чтобы добиться точности регулировки и верной установки при монтаже короба.

DZR латунь. Латунные части системы изготовлены из специальной латуни, устойчивой к потере цинка и коррозии, что гарантирует отсутствие появления микротрещин в процессе эксплуатации.

Зубцы, отмеченные красными кружками, делают крышку короба трафаретом для прорезания отверстия в стене.

Уплотнительные кольца. Предотвращают выпадение крепежных винтов и обеспечивают легкую установку.

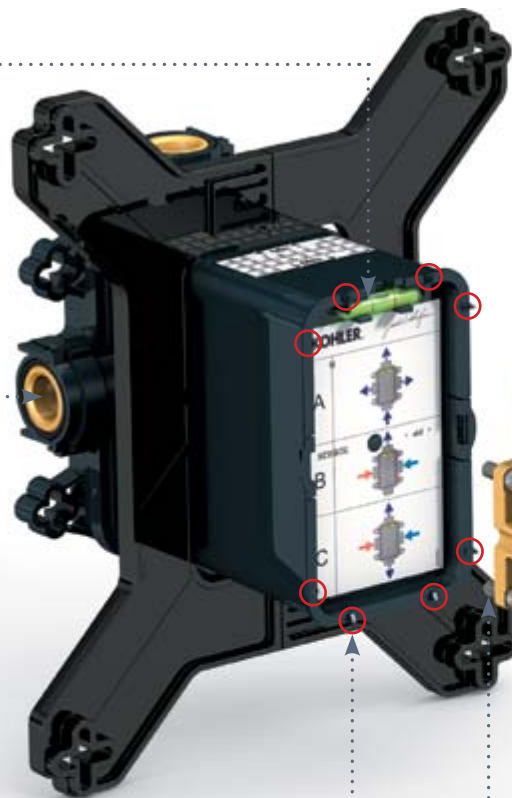

Преимущества для Вас:

- Индивидуальность: выбор вариантов по дизайну и функциональности.
- Расширенные возможности: легко заменить обычный смеситель на термостатический.
- Безопасность: ограничение температуры в термостатических моделях до 50°C.
- Переключатель с фиксатором для бесперебойной работы при низком давлении воды.

Скрытые переключатели. Возможность подключения вне зависимости от того, как подведены трубы с горячей и холодной водой (для термостатических моделей). Нет необходимости в демонтаже системы или капитальном ремонте.

Крепежная пластина для крепления лицевой панели — быстрая установка и демонтаж.

Вентиляционные каналы. Нет риска образования конденсата внутри системы.

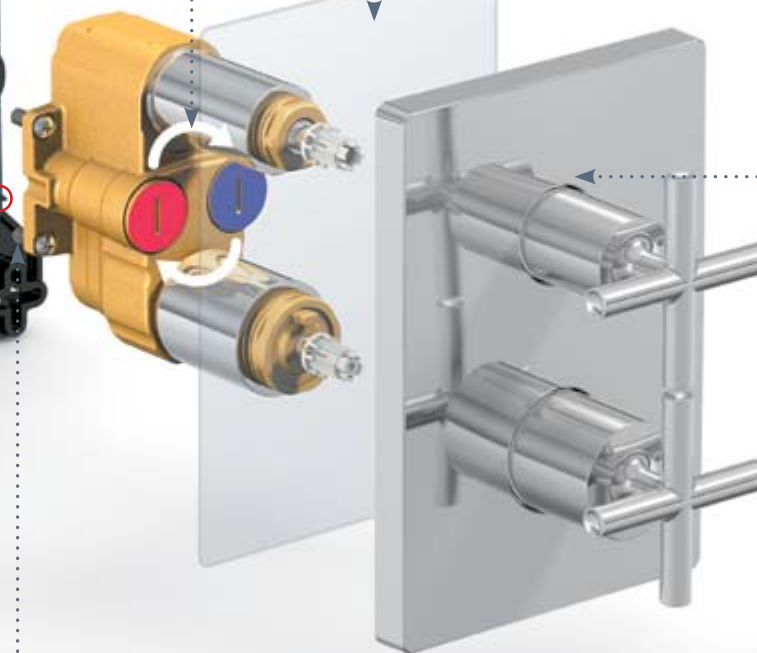

Индивидуальность
Создание своего интерьера

Быстрая установка
Система быстрого монтажа



Найдите подходящий для Вас вариант.

Выберите подходящий по функциональности смеситель, чтобы создать те условия в ванной комнате, которые пожелаете — начиная от обычного душа и заканчивая спа-салонем у Вас дома.

Смеситель на 1 выход



Toobi



Aleo+



Aleo



Panache



Kandel



July

Смеситель на 2 выхода с переключателем



Margaux



Symbol



Stillness



Strayt



Singulier



Purist



Fairfax

Термостатический смеситель на 1/2 выхода



Универсальный



Круглый



Квадратный



Классический

Переключатель на 3 выхода



Универсальный



Круглый



Квадратный



Классический

Выберите свой стиль.

Jacob Delafon предлагает множество вариантов лицевых панелей, которые позволят Вам создать свой собственный и неповторимый стиль. Система скрытого монтажа от Jacob Delafon - это модульное решение, Вы всегда можете изменить дизайн душевого пространства по своему желанию.

Решение №1























Встраиваемый смеситель на 1 выход в сочетании с душевым гарнитуром.

- Широкий выбор комбинаций продуктов.
- Классическое решение для душевого пространства.



98699D-NF

Универсальную систему скрытого монтажа Вы можете комбинировать с продуктами из таблицы.

Смеситель на 1 выход				Душевой гарнитур	
					
Margaux E98713	Strayt E98632	Toobi E98707	Panache E98704		Citrus E12980/E12920 E12907 Ø140/110/90mm
					
Symbol E98712	Singular E98708	Aleo+ E98706	Kandel E98703		
					
Stillness E98711	Purist E98709	Aleo E98705	July E98702		
Коленное соединение					
					
E75142	E8463	E8465	E8467		



* Используемые продукты: смеситель на 1 выход July E98702, душевой гарнитур Citrus E12920, коленное соединение E75142. Поддон Flight.

Решение №2





















Встраиваемый смеситель на 1 выход в сочетании с душевой колонной.

- Широкий выбор комбинаций продуктов.
- Поток воды сверху или из ручного душа.
- Возможность переключения потока воды с душевой лейки на верхний душ без установки дополнительных переключателей.



98699D-NF

Универсальную систему скрытого монтажа Вы можете комбинировать с продуктами из таблицы.

Смеситель на 1 выход				Душевая колонна без смесителя	
					
Margaux E98713	Strayt E98632	Toobi E98707	Panache E98704	Moxie E8078 Ø130	Moxie E8079 Ø200
					
Symbol E98712	Singular E98708	Aleo+ E98706	Kandel E98703	EO E11715	EO E11716
					
Stillness E98711	Purist E98709	Aleo E98705	July E98702	EO Eco E45893	
Коленное соединение					
					
E75142	E8463	E8465	E8467		



* Используемые продукты: смеситель на 1 выход Toobi E98707, душевая колонна Moxie E8079, коленное соединение E8465. Поддон Flight.

Решение №3

Встраиваемый смеситель на 2 выхода в сочетании с душевой лейкой и верхним душем.

- Широкий выбор комбинаций продуктов.
- Поток воды сверху или сбоку.
- Возможность переключения потока воды с душевой лейки на верхний душ без установки дополнительных переключателей.



98699D-NF

Универсальную систему скрытого монтажа Вы можете комбинировать с продуктами из таблицы.

Смеситель на 2 выхода			Верхний душ	Коленное соединение	Душевая лейка
Margaux E98725	Singulier E98720	Aleo E98717	 Katalyst E13689/E13690 E13691 Ø250/305/355mm	 E75142	 Flipside E15891
Symbol E98724	Purist E98721	Panache E98716	 Katalyst E13695/E13696 200x200/255x255mm	 E8463	 Citrus E12979/E12917 E12904 Ø140/110/90mm
Stillness E98723	Toobi E98719	Kandel E98715	 EO E3875	 E8465	 EO E3877
Strayt E98633	Aleo+ E98718	July E98714	 EO E14536/E14568 Ø203/254mm	 E8467	 EO E3876
 E75063	 E11626	 E10039	 Moxie E9245/E99105 Ø127/200mm	 E14791	 Shift Ellipse E45892
			 E10683	 E14714	 Square Shift Ellipse E14788D



* Используемые продукты: смеситель на 2 выхода July E98714, душевая лейка с держателем Citrus E12917, коленное соединение E75142, верхний душ EO E14536, настенный держатель E10039. Поддон Flight.

Решение №4 в современном стиле

Встраиваемый смеситель на 2 выхода в сочетании с душевым гарнитуром и верхним душем.

- Широкий выбор комбинаций продуктов.
- Поток воды сверху или сбоку.
- Возможность переключения потока воды с душевой лейки на верхний душ без установки дополнительных переключателей.



98699D-NF

Универсальную систему скрытого монтажа Вы можете комбинировать с продуктами из таблицы.

Смеситель на 2 выхода	Верхний душ	Коленное соединение	Душевой гарнитур
Margaux E98725 Purist E98721	Katalyst E13689/E13690 E13691 Ø250/305/355mm	E75142	Flipside E15865
Symbol E98724 Toobi E98719 Kandel E98715	Katalyst E13695/E13696 200x200/255x255mm	E8463	Eco E14320
Stillness E98723 Aleo+ E98718 July E98714	EO E3875	E8465	Citrus E12980/E12920 E12907 Ø140/110/90mm
Strayt E98633 Aleo E98717	EO E14536/E14568 Ø203/254mm	E8467	Basic 1 E14325
Singular E98720 Panache E98716	Moxie E9245/E99105 Ø127/200mm	<p>Настенный держатель</p> E10039	Basic 2 E14330
		E11626	



* Используемые продукты: смеситель на 2 выхода July E98714, душевой гарнитур Flipside E15865, коленное соединение E75142, верхний душ EO E14536, настенный держатель E10039. Поддон Flight.

Решение №4 в классическом стиле

Встраиваемый смеситель на 2 выхода в сочетании с душевым гарнитуром и верхним душем.

- Широкий выбор комбинаций продуктов.
- Поток воды сверху или сбоку.
- Возможность переключения потока воды с душевой лейки на верхний душ без установки дополнительных переключателей.



98699D-NF

Универсальную систему скрытого монтажа Вы можете комбинировать с продуктами из таблицы.

Смеситель на 2 выхода	Верхний душ	Коленное соединение	Душевой гарнитур
 Fairfax E98722	 Katalyst E13692/E13693 E13694 Ø200/250/305mm	 E75142  E8465	 Fairfax E75090
		Настенный держатель  E10039	 Fairfax E75099



* Используемые продукты: смеситель на 2 выхода Fairfax E98722, душевой гарнитур Fairfax E75090 + E75099, коленное соединение E75142, верхний душ Katalyst E13692, настенный держатель E10039. Поддон Flight.

Решение №5

Встраиваемый смеситель на 2 выхода в сочетании с душевым гарнитуром и настенным изливом для ванны.

- Широкий выбор комбинаций продуктов.
- Возможность переключения потока воды с душевого гарнитура на настенный излив для ванны без установки дополнительных переключателей.



98699D-NF

Универсальную систему скрытого монтажа Вы можете комбинировать с продуктами из таблицы.

Смеситель на 2 выхода	Коленное соединение	Душевой гарнитур
Margaux E98725 Singulier E98720 Aleo E98717	E75142 E8463 E8465 E8467	Flipside E15865 Citrus E12980/E12920 E12907 Ø140/110/90mm EO E3876 EO E3877
Symbol E98724 Purist E98721 Panache E98716	E8465 E8467	EO E3876 EO E3877
Stillness E98723 Toobi E98719 Kandel E98715	E8467	Shift Ellipse E45892
Strayt E98633 Aleo+ E98718 July E98714	E10683	Square Shift Ellipse E14788D
Настенные изливы для ванны E75100 E37344 E14795	E14714	EO E8524



* Используемые продукты: смеситель на 2 выхода Strayt E98633, душевая лейка Square Shift Ellipse E14788D, штанга EO E45892, коленное соединение E14714, настенный излив для ванны E37344. Ванна Spacio.

Решение №6

























Встраиваемый смеситель на 2 выхода в сочетании с душевым гарнитуром и настенным изливом для ванны.

- Широкий выбор комбинаций продуктов.
- Возможность переключения потока воды с душевого гарнитура на настенный излив для ванны без установки дополнительных переключателей.



98699D-NF

Универсальную систему скрытого монтажа Вы можете комбинировать с продуктами из таблицы.

Смеситель на 2 выхода	Душевая колонна без смесителя
 <p>Margaux E98725</p>  <p>Strayt E98633</p>  <p>Toobi E98719</p>  <p>Panache E98716</p>	 <p>Moxie E8078 Ø130</p>  <p>Moxie E8079 Ø130</p>
 <p>Symbol E98724</p>  <p>Singular E98720</p>  <p>Aleo+ E98718</p>  <p>Kandel E98715</p>	 <p>EO E11715</p>  <p>EO E11716</p>
 <p>Stillness E98723</p>  <p>Purist E98721</p>  <p>Aleo E98717</p>  <p>July E98714</p>	 <p>EO Eco E45893</p>
Коленное соединение	Настенные изливы для ванны
 <p>E75142</p>  <p>E8463</p>  <p>E8465</p>  <p>E8467</p>	 <p>E75100</p>  <p>E37344</p>  <p>E14795</p>



* Используемые продукты: смеситель на 2 выхода Purist E98721, душевая колонна EO E11716, коленное соединение E8467, настенный излив для ванны E75100. Ванна Spacio.

Решение №7

















Встраиваемый термостатический смеситель на 1 выход в сочетании с душевым гарнитуром.

- Широкий выбор комбинаций продуктов.
- Классическое решение для душевого пространства.

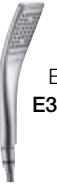

98699D-NF

Универсальную систему скрытого монтажа Вы можете комбинировать с продуктами из таблицы.

Термостат на 1 выход	Коленное соединение	Душевой гарнитур
 E98726	 E75142	 Flipside E15865
 E98727	 E8463	 Citrus E12980/E12920 E12907 Ø140/110/90mm
 E98729	 E8465	 EO E3877
 E98728	 E8467	 Basic 2 E14330
	 E10683	 EO E3876
	 E14714	 Shift Ellipse E45892
		 EO E8524



* Используемые продукты: термостат на 1 выход E98727, душевой гарнитур Citrus E12920, коленное соединение E75142. Поддон Flight.

Решение №8





















Встраиваемый термостатический смеситель на 2 выхода в сочетании с душевым гарнитуром и верхним душем.

- Широкий выбор комбинаций продуктов.
- Поток воды сверху или сбоку.
- Возможность переключения потока воды с душевой лейки на верхний душ без установки дополнительных переключателей.



98699D-NF

Универсальную систему скрытого монтажа Вы можете комбинировать с продуктами из таблицы.

Термостат на 2 выхода	Верхний душ	Коленное соединение	Душевой гарнитур
 E98730	 Katalyst E13689/E13690 E13691 Ø250/305/355mm	 E75142	 Flipside E15865
 E98731	 Katalyst E13695/E13696 200x200/255x255mm	 E8463	 Citrus E12980/E12920 E12907 Ø140/110/90mm
 E98733	 EO E3875	 E8465	 Basic 1 E14325
 E98732	 EO E14536/E14568 Ø203/254mm	Настенный держатель	 Basic 2 E14330
	 Moxie E9245/E99105 Ø127/200mm	 E10039	 EO E8524
		 E11626	 Square Shift Ellipse E14788D +



* Используемые продукты: термостат на 2 выхода E98730, душевой гарнитур Citrus E12920, коленное соединение E75142, верхний душ EO E14536, настенный держатель E10039. Поддон Flight.

Решение №9

Встраиваемый термостатический смеситель на 1 выход плюс переключатель на 3 положения в сочетании с душевым гарнитуром, настенным изливом для ванны и верхним душем.

















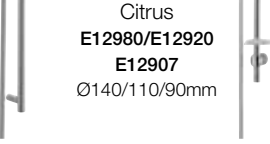



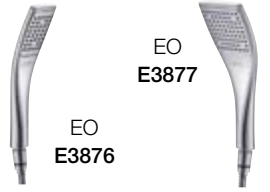

- Широкий выбор комбинаций продуктов.
- Возможность совместного использования трех продуктов для ванны и душа.

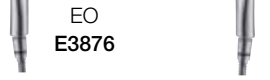

x 2

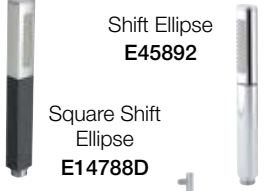
98699D-NF

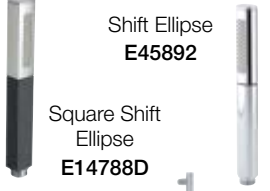
Универсальную систему скрытого монтажа Вы можете комбинировать с продуктами из таблицы.

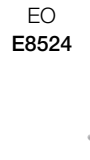
Встраиваемые смеситель и переключатель	Верхний душ	Коленное соединение	Душевой гарнитур
 <p>E98734 E98737</p>	 <p>Katalyst E13689/E13690 E13691 Ø250/305/355mm</p>	 <p>E75142</p>	 <p>Flipside E15865</p>
 <p>E98735 E98736</p>	 <p>Katalyst E13695/E13696 200x200/255x255mm</p>	 <p>E8463</p>	 <p>Citrus E12980/E12920 E12907 Ø140/110/90mm</p>
 <p>E98726 E98729</p>	 <p>EO E3875</p>	 <p>E8465</p>	 <p>EO E3877</p>
 <p>E98727 E98728</p>	 <p>EO E14536/E14568 Ø203/254mm</p>	 <p>E8467</p>	 <p>EO E3876</p>
 <p>E10039 E11626</p>	 <p>Moxie E9245/E99105 Ø127/200mm</p>	 <p>E10683</p>	 <p>Shift Ellipse E45892</p>
<p>Настенный держатель</p>	<p>Настенные изливы для ванны</p>	 <p>E14714</p>	 <p>Square Shift Ellipse E14788D</p>
 <p>E75100 E37344 E14795</p>		 <p>EO E8524</p>	

Переключатель на 3 выхода

Термостатический смеситель на 1 выход



* Используемые продукты: термостат на 2 выхода E98726, переключатель на 3 положения E98735, душевой гарнитур Flipside E15865, коленное соединение E75142, настенный держатель для душа E11626, верхний душ Moxie E99105, настенный излив для ванны E75100. Ванна Bain-Douche.

Решение №10

Встраиваемый термостатический смеситель на 1 выход плюс переключатель на 3 положения в сочетании с душевой лейкой, форсунками и встраиваемым верхним душем.

- Широкий выбор комбинаций продуктов.
- Возможность совместного использования трех продуктов для ванны и душа.



x 2

98699D-NF

Универсальную систему скрытого монтажа Вы можете комбинировать с продуктами из таблицы.

Встраиваемые смеситель и переключатель	Верхний душ и форсунки	Коленное соединение	Душевая лейка
<p>E98734 E98737</p>	<p>WaterTile Верхний душ E8030</p>	<p>E75142</p>	<p>Flipside E15891</p>
<p>E98735 E98736</p>			
<p>E98726 E98729</p>	<p>WaterTile E8003</p>	<p>E8465</p>	<p>EO E3877</p>
<p>Держатель для душа</p>	<p>WaterTile E8014</p>	<p>E14791</p>	<p>Shift Ellipse E45892</p>
<p>E75063 E75075</p>			
<p>E14714</p>			

Переключатель на 3 выхода

+ Термостатический смеситель на 1 выход



* Используемые продукты: термостат на 1 выход E98726, переключатель на 3 положения E98737, верхний душ WaterTile E8030 и форсунки E8003 (x3), коленное соединение E14714, душевая лейка Square Shift Ellipse E14788D, держатель для душа E75063.

Легкая установка.

Продукты Modulo™ спроектированы специально, чтобы обеспечить быстрый и легкий монтаж.

Уникальные детали — такие, как встроенный уровень или возможность конверсии выходов горячей и холодной воды на термостатических моделях, обеспечивают комфорт и бесперебойную работу встраиваемых смесителей, а также сводят к минимуму возможность ошибки при монтаже.

Инструкция по установке.

Установка универсального блока.



1 Распакуйте содержимое упаковки: универсальный блок Modulo™, монтажный фланец, резиновая прокладка, инструкция.



2 Подсоедините универсальный блок к системе водопровода.



3 Используйте встроенный уровень, чтобы добиться точной регулировки.



4 Установите блок Modulo™ с учетом типа стены (блок Modulo™ сконструирован для установки на различные варианты стен).



5 Надежно закрепив блок, промойте его, включив воду и пропустив ее через систему.

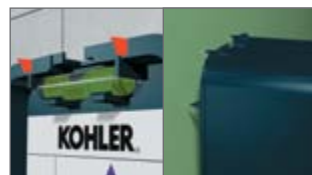

6 Используйте зубцы на крышке блока как трафарет для прорезания отверстия в стене.



7 Чтобы обеспечить герметичность, используйте силикон.



8 Сделайте финишную отделку стены. Установить смеситель и лицевую панель Вы сможете в любое удобное для Вас время.

Установка смесителя и лицевой панели.



1 Распакуйте содержимое упаковки: смеситель, лицевая панель, крепежные элементы и инструкция.



2 Срежьте выступающую над поверхностью стены часть универсального блока.



3 Нанесите силиконовый клей по периметру коробки, отвинтите и удалите заглушку.



4 Поместите смеситель внутрь блока, используя направляющие для правильной установки.



5 Поместив смеситель внутрь блока, закрепите его с помощью крепежных винтов с уплотнительными кольцами, отключите стопор подачи воды.



6 Установите на смеситель пластину для монтажа лицевой панели вместе со специальной прокладкой, зафиксировав ее на блоке при помощи болтов.



7 Установите лицевую панель и ручки, оставив зазор не менее 1-2 мм. Теперь Вы можете наслаждаться водными процедурами.



Характеристики и преимущества.



Шумоизоляция

Система Modulo™ спроектирована таким образом, чтобы уменьшить уровень шума до минимума. Смеситель не касается стенок блока, блокируя тем самым звук и вибрацию, создаваемую водопроводной водой.



Выбор дизайна и необходимых функций в любое удобное время

Универсальный блок Modulo™ является отдельной ассортиментной позицией, поэтому Вы можете выбрать подходящий Вам по дизайну и набору функций смеситель позже, не опасаясь повреждения конструкции или потери деталей во время монтажа.



Конверсия выходов горячей и холодной воды

Потребуется выполнить три действия, чтобы устранить ошибку в подключении термостата. Просто отвинтите и поменяйте местами переключатели, чтобы изменить каналы прохождения холодной и горячей воды.

Дополнительные комплекты для монтажа.

В ассортименте есть дополнительные комплекты для особенных случаев монтажа системы — на различные типы стен, для поверхностей разной глубины и т.д. Наличие таких комплектов придает универсальность системе Modulo™.



Стандартная лицевая панель

Лицевая панель с увеличенной глубиной



Глубина 115 мм
Комплект 20 мм

Глубина 135 мм
Комплект 40 мм

Если блок слишком утоплен в стену

При установке блока Modulo™ глубоко в стене (110-150 мм) следует воспользоваться комплектом удлинителей, с помощью которых блок можно закрепить на нужном расстоянии.



Стандартная установка

С помощью специального комплекта

Если глубины стены недостаточно

Комплектом, увеличивающим лицевую панель в глубину, следует воспользоваться, если глубины стены (67-80 мм) недостаточно для стандартной установки.

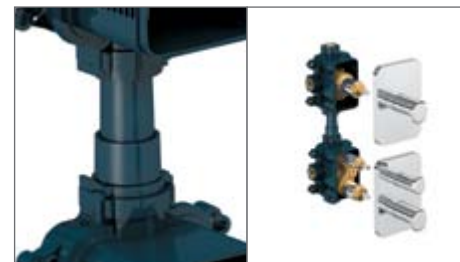

Если необходимо соединить два блока

Чтобы получить максимальное удовольствие от принятия ванны и душа, необходимо установить 2 блока Modulo™. Блоки легко выровнять по линии и соединить друг с другом при помощи комплекта соединений.

Установка на различных типах стен.

На стену из гипсокартона (стандартный вариант)

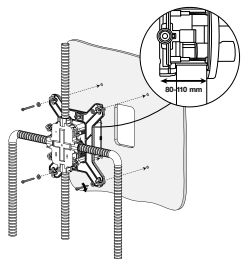

Блок монтируется между двух стен, минимальная глубина 80 мм, максимальная - 110 мм с учетом плитки.

На капитальную стену

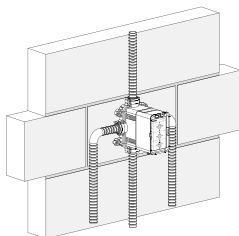

При монтаже на капитальную стену достаточно просто закрепить блок болтами в нужном месте.

На капитальную стену, если она расположена слишком глубоко

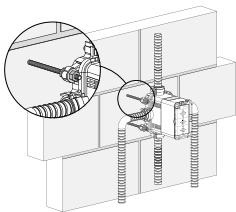

Монтируйте короб таким образом, если капитальная стена расположена слишком глубоко для стандартной установки.

На готовую отштукатуренную стену

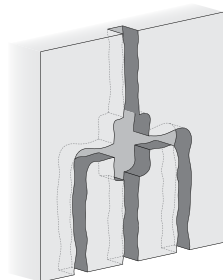

Сделайте отверстие в стене для блока и труб, затем используйте кронштейны для установки блока, заполните пустоты строительной смесью, дайте высохнуть. Удалите кронштейны и продолжите монтаж.

На тонкую стену

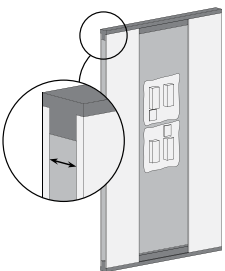

Если стене из гипсокартона необходимо дополнительное усиление, закрепите в шахматном порядке деревянные закладные в зоне крепления блока, затем смонтируйте саму систему.

Техническая информация.

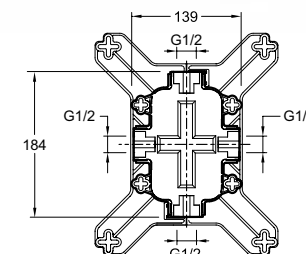
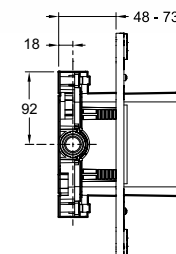
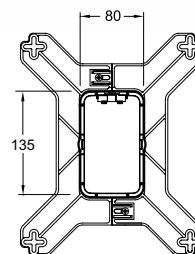
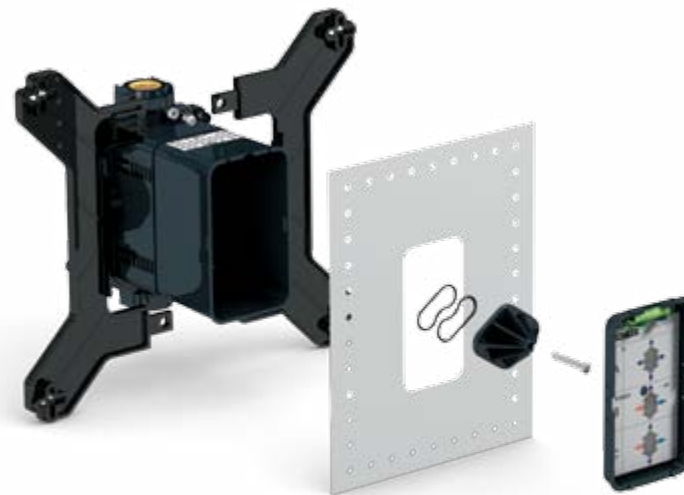

Рекомендуемое давление воды

1- 6 Атм

Оптимальное давление воды

3 Атм

Рекомендуемая температура горячей воды

55-65° C

Оптимальная температура горячей воды

60°С

Присоединительный размер

G1/2

Максимальный расход воды при давлении 3 Атм:

Смеситель на 1 выход

40 л/мин

Смеситель на 2 выхода

29 л/мин и 25 л/мин

Термостатический смеситель на 1 выход

29 л/мин

Термостатический смеситель на 2 выхода

26 л/мин и 25 л/мин